

RU

ПРОТОЧНЫЙ ЭЛЕКТРИЧЕСКИЙ ВОДОНАГРЕВАТЕЛЬ

KZ

АҒЫНДЫ ЭЛЕКТР СУ ЖЫЛЫТҚЫШЫ



# ГАРАНТИЙНЫЙ ТАЛОН ЭЛЕКТРИЧЕСКИЕ ВОДОНАГРЕВАТЕЛИ

Просим Вас хранить талон в течение всего гарантийного срока. При покупке изделия требуйте заполнения гарантийного талона. Просим Вас осмотреть водонагреватель и проверить комплектность до заполнения гарантийного талона. Претензии по механическим повреждениям внешней поверхности и некомплектности изделия после продажи не принимаются. Для гарантийного ремонта предъявляйте отрывной талон вместе с чеком, где указана дата покупки. Без предъявления данного талона, его неправильном заполнении или при отсутствии печати торгующей организации претензии к качеству не принимаются и ремонт не производится.

Модель \_\_\_\_\_

Код модели \_\_\_\_\_

Серийный номер \_\_\_\_\_

Торгующая организация \_\_\_\_\_  
(наименование, место нахождения и печать предприятия-продавца)

Проверил и продал \_\_\_\_\_  
(ФИО, подпись продавца)

Дата продажи « \_\_\_\_\_ » \_\_\_\_\_ 20 \_\_\_\_ года

С условиями гарантии согласен \_\_\_\_\_  
(ФИО, подпись покупателя)

## 1. Гарантийный срок

На перечисленные ниже составные части отдельных серий:

- Водонагреватели серии **INLINE - 2 года.**

## 2. Условия гарантийного обслуживания

Данный гарантийный талон при соблюдении предусмотренных условий дает право на бесплатный гарантийный ремонт водонагревателя и его составных частей. Гарантийный ремонт осуществляется по месту установки водонагревателя силами авторизованного сервисного центра, информация о котором находится в приложении к данному талону. При ее отсутствии или недостоверности, а так же нарушении сервисным центром условий гарантии, Вы можете обратиться в торговую организацию или в представительство компании-производителя.

Указанные в п. 1 гарантийные сроки исчисляются со дня продажи изделия.

Дата продажи изделия указывается в гарантийном талоне и чеке покупки.

При отсутствии в талоне или чеке даты продажи, гарантийный срок исчисляется с момента изготовления изделия. Дата изготовления и технические характеристики водонагревателя указаны на идентификационной табличке, размещенной на корпусе изделия.

Гарантийные сроки в отношении водонагревателей и их составных частей, переданных потребителю взамен водонагревателей и их составных частей ненадлежащего качества, истекают в последний день гарантийного срока, установленного на замененный водонагреватель или составную часть.

### 3. Срок службы изделия

При соблюдении правил установки, эксплуатации и технического обслуживания срок службы составляет не менее 2 лет.

На перечисленные ниже отдельные серии срок службы составляет:

- Водонагреватели серии **INLINE - 2 года.**

### 4. Досрочное прекращение гарантийного срока

Гарантийный срок прекращается до истечения указанного в п. 1 периода времени, при наличии одного или нескольких обстоятельств:

- Нарушение потребителем правил установки, хранения, транспортировки и эксплуатации изделия;
- Самостоятельный ремонт и замена запасных частей, нарушающие работоспособность изделия;
- Самостоятельный демонтаж водонагревателя с места установки. Осмотр, проверка качества и экспертиза вышедшего из строя водонагревателя производится авторизованным сервисным центром производителя только по месту установки прибора;
- Нанесение изделию механических повреждений;
- Несоответствие параметров сетей электро- или водоснабжения существующим нормам и стандартам;
- Использование изделия не по назначению;
- Отсутствие на корпусе изделия идентификационной таблички с серийным номером;
- Отсутствие перед предохранительным клапаном редуктора давления воды при давлении водопроводной сети выше 5 бар;
- Наличие электрического потенциала на водосодержащей емкости водонагревателя.

### 5. Дополнительная информация

Для установки и регулярного сервисного обслуживания приобретенного оборудования мы рекомендуем воспользоваться услугами наших сервисных центров. Через сеть наших сервисных центров Вы можете приобрести запасные части и комплектующие изделия к водонагревателю, а также получить необходимую техническую консультацию.

Комплект поставки:

- Водонагреватель;
- Инструкция по установке и эксплуатации;
- Гарантийный талон;
- Заводская упаковка;

**Перед установкой и использованием изделия внимательно изучите прилагающуюся инструкцию.**

**Производитель:** Atmor Electronic Technology (Dongguan) Co., Ltd. Binhe West Road, Sha Ni Bridge, Qingxi Town, Dongguan City, Guangdong Province, P.R.C., Китайская Народная Республика

**Импортер, уполномоченная организация:** ООО «Аристон Термо Русь, Россия, 188676, Ленинградская область, Всеволожский район, г. Всеволожск, Промышленная зона производственная зона города Всеволожска, ул. Индустриальная, д. 9, корпус лит. А

**Импортер, уполномоченная организация:** Представительство ООО «Аристон Термо Русь (РФ) в Республике Беларусь, Беларусь, 220053, г. Минск, ул. Мирная, д. 37 Г, пом. 5

**Найдите ближайший к Вам сервисный центр:**

[www.ariston.com](http://www.ariston.com)

[service.ru@aristonthermo.com](mailto:service.ru@aristonthermo.com)

+7 (495) 777-33-00



**ATMOR** ОТРЫВНОЙ ТАЛОН 1

Модель		Печать продавца
Серийный номер		
Дата продажи		
Фирма-продавец		



**ATMOR** ОТРЫВНОЙ ТАЛОН 2

Модель		Печать продавца
Серийный номер		
Дата продажи		
Фирма-продавец		



**ATMOR** ОТРЫВНОЙ ТАЛОН 3

Модель		Печать продавца
Серийный номер		
Дата продажи		
Фирма-продавец		



**ATMOR** ОТРЫВНОЙ ТАЛОН 4

Модель		Печать продавца
Серийный номер		
Дата продажи		
Фирма-продавец		



Дата приема		Печать сервисного центра
Дата выдачи		
Дефект		
Выполненная работа		
Мастер (Ф.И.О.)		



Дата приема		Печать сервисного центра
Дата выдачи		
Дефект		
Выполненная работа		
Мастер (Ф.И.О.)		



Дата приема		Печать сервисного центра
Дата выдачи		
Дефект		
Выполненная работа		
Мастер (Ф.И.О.)		





Дата приема		Печать сервисного центра
Дата выдачи		
Дефект		
Выполненная работа		
Мастер (Ф.И.О.)		



## **ОБЩИЕ УКАЗАНИЯ ПО ТЕХНИКЕ БЕЗОПАСНОСТИ ОСТОРОЖНО!**

1. Настоящее руководство является неотъемлемой частью изделия. Сохраните его для справки и передайте следующему собственнику при смене владельца.
2. Внимательно ознакомьтесь с инструкциями и предупреждениями в настоящем руководстве. В них содержится важная информация по безопасному монтажу, эксплуатации и техническому обслуживанию.
3. Прибор должен устанавливать и вводить в эксплуатацию квалифицированный специалист в соответствии с действующими нормами и правилами охраны здоровья и техники безопасности. Перед вскрытием клеммной колодки необходимо отключить все силовые цепи.
4. НЕ пользуйтесь прибором в целях, отличных от указанных. Изготовитель не несет ответственности за повреждения, связанные с неправильным или неприемлемым использованием или несоблюдением инструкций, приведенных в настоящем руководстве.
5. Неправильная установка может привести к повреждению имущества и травмам людей и животных. Изготовитель не несет ответственности за последствия.
6. НЕ оставляйте упаковочные материалы (скобы, пластиковые пакеты, пенопласт и пр.) в зоне досягаемости детей – они могут получить серьезную травму.
7. Дети младше 8 лет, а также лица с ограниченными физическими, сенсорными или умственными способностями или недостаточным опытом и знаниями могут пользоваться данным прибором только под присмотром других лиц или после инструктажа по правильной и безопасной работе с ним и возможных рисках. Не разрешайте детям играть с прибором. Дети без надзора не могут выполнять очистку и техническое обслуживание прибора.
8. Ремонт, техническое обслуживание, подключение к водопроводу и электрической сети должен выполнять только квалифицированный специалист с применением оригинальных запасных частей. Несоблюдение указанных выше инструкций может привести к нарушению системы безопасности прибора, при этом изготовитель снимает с себя всякую ответственность.
9. Температура горячей воды регулируется термостатом, который также является устройством безопасности, предотвращающим опасный перегрев.
10. Подключение к электрической сети следует выполнять согласно инструкциям в настоящем руководстве.
11. Если прибор оснащен шнуром питания, замену такого шнура может выполнять только уполномоченный сервисный центр или профессиональный техник.
12. На период простоя сливайте воду из прибора, это особенно важно в областях, где температура окружающего воздуха может падать ниже нуля.
13. Не оставляйте горючие материалы в контакте или в непосредственной близости с прибором.

Символ	Значение
	Несоблюдение этого предупреждения может привести к травме, даже с летальным исходом в определенных обстоятельствах
	Несоблюдение этого предупреждения может привести к повреждению имущества или травмам людей и животных
	Соблюдайте общие и особые инструкции по технике безопасности при обращении с прибором.

## ОБЩИЕ ПРАВИЛА ТЕХНИКИ БЕЗОПАСНОСТИ

№	Предупреждение	Риск	Символ
1.	Не вскрывать прибор и не вынимать его из корпуса	Удар электрическим током ввиду наличия компонентов под напряжением. Травмирование – ожоги о горячие поверхности и порезы об острые края.	
2.	Не запускать и не отключать прибор, вставляя/вытягивая вилку в/из розетки	Удар электрическим током ввиду повреждения шнура питания, вилки или розетки.	
3.	Не повреждать шнур питания	Удар электрическим током ввиду прикосновения к оголенным проводам под напряжением.	
4.	Не оставлять предметы на приборе	Травмирование ввиду падения предметов с прибора в результате вибрации.	
		Повреждение прибора или другого имущества ввиду падения предметов с прибора в результате вибрации.	
5.	Не влезать на прибор	Травмирование ввиду падения с прибора.	
		Повреждение прибора или другого имущества ввиду отсоединения прибора от его креплений.	
6.	Не чистить прибор без предварительного отключения, вынув вилку из розетки или с помощью выключателя	Удар электрическим током ввиду наличия компонентов под напряжением.	
7.	Установить прибор на прочной стене, не подверженной вибрации	Опасность падения прибора со стены ввиду конструкционного разрушения или шумная работа.	
8.	Выполнять подключение к электрической сети с помощью кабелей достаточного поперечного сечения	Опасность пожара ввиду перегрева проводов недостаточного размера.	
9.	Восстановить все функции безопасности и управления после проведения работ с прибором и убедиться в исправности его работы после возврата в эксплуатацию	Повреждение или блокирование прибора ввиду неправильных настроек управления.	
10.	Перед техническим обслуживанием слить горячую воду из прибора с помощью спусковых кранов	Опасность ожогов.	
11.	Очистить систему от накипи как указано в «паспорте безопасности» изделия; при этом проветрить помещение, пользоваться защитной одеждой, не смешивать разные продукты и защитить сам прибор и расположенные поблизости объекты	Травма ввиду попадания на кожу и в глаза, вдыхание или проглатывания токсических химических веществ.	
		Повреждение прибора и расположенных поблизости объектов ввиду коррозии под воздействием кислоты.	
12.	Не пользоваться инсектицидами, растворителями или агрессивными чистящими веществами для очистки прибора	Повреждение пластиковых и окрашенных частей и узлов.	



## ТЕХНИЧЕСКИЕ ХАРАКТЕРИСТИКИ

Технические характеристики см. на паспортной табличке (которая расположена справа на водонагревателе).

Информация об изделии										
Мощность (кВт)	5,0	6,0	7,0	7,7	8,0	9,0	9,5	10,5	12,0	12
Напряжение	220-240 В									400-415
Количество фаз	одна									3 фазы
Монтаж	Скрытый монтаж									
Исполнение	Закрытый выход									
Модель	См. паспортную табличку									
Частота	50/60 Гц									
Сила тока	22,7	27,2	31,8	35,0	38	41,3	43,0	47,7	54,5	54,5
Защита вод	IP24									
Трубное соединение	1/2" BSP									
Мин. поток воды	2,1 л/мин									
Qэлк (кВтч)										
Макс. давление воды										
Схема нагрузки										
Lwa (дБ)	... дБ									
Втч										
Номинальный объем (л)	400 см <sup>3</sup>									
Масса	2400 г									
Габаритные размеры	304 мм x 178 мм x 98 мм									

Приведенные в таблице данные потребления электропитания и другая информация, указанная в паспорте изделия (Приложение А к настоящему руководству), определены в соответствии с Директивой ЕС 812/2013 и 814/2013.

Изделия, не имеющие соответствующих отметок на табличках и в паспортах согласно нормам 812/2013, не предназначены для использования в пакетных установках водонагревателей с солнечными батареями.

Изделия с регулирующей ручкой оснащаются термостатом, установленным в положение «готов к использованию» как указано в паспорте (Приложение А), согласно которому изготовитель определяет соответствующий класс энергоэффективности.

**Изделие следует подключать к источнику питания с соответствующим сопротивлением системы не более 0,237 Ом.**

Энергоснабжающая компания может устанавливать ограничения, если фактическое сопротивление системы в точке подключения потребителя превышает 0,237 Ом.

Данный прибор соответствует международным стандартам на электрооборудование IEC 60335-1 и IEC 60335-2-35. При наличии маркировки CE прибор соответствует основным требованиям следующих Директив ЕС:

- Директива по низковольтному оборудованию: EN 60335-1, EN 60335-2-35, EN 60529, EN 62233, EN 50106.
- Электромагнитная совместимость (ЭМС): EN 55014-1, EN 55014-2, EN 61000-3-2, EN 61000-3-3, EN 61000-3-11 и EN 61000-3-12.
- Изделия, потребляющие энергию: Eu812, Eu814, EN50193-1-2013.

## Установка водонагревателя

### Предупреждение:

Уважаемый покупатель, для безопасной, долговечной и качественной работы водонагревателя \* АТМОР \* необходимо соблюдать элементарные условия подключения и эксплуатации:

1. Прибор обязательно заземлить.
2. Не перепутать вход и выход воды.
3. Не включайте водонагреватель, пока не убедитесь, что вода включена и ровно льётся из сетки выходной головки.
4. Ни в коем случае не проверяйте водонагреватель перед установкой, расположив его горизонтально (лежа).
5. Водонагреватель всегда должен устанавливаться вертикально, выходящий патрубок должен быть направлен вниз. Правильное расположение водонагревателя показано на рисунке 1.
6. Располагайте водонагреватель там, где на него не будет попадать вода из душа.
7. Не закрывайте аппарат для защиты от воды.

### Подключение водонагревателя к воде

1. Водонагреватель должен быть подключен к трубе водоснабжения холодной водой с минимальным давлением 0,3 атмосферы (3 метра водяного столба). Резьба 1/2 дюйма. Водонагреватель может снабжаться также из резервуара холодной воды, если минимальная высота от водонагревателя до основания резервуара составляет 3 метра. При этом вода должна поступать по отдельному отводу. В обоих случаях на трубе подачи воды рекомендуется установить дополнительный Правильная установка вентиль отключения воды для проведения сервисного обслуживания.

2. Во избежании загрязнения канала движениямагнитного поплавка, а также разбрызгивающей головки, обязательна установка фильтра в системе подвода холодной воды, необходимо установить также обратный клапан, который обеспечит сохранение воды в корпусе нагревательного элемента, в случае отключения водоснабжения.

4. Водонагреватель нельзя устанавливать там, где он будет подвергаться воздействию отрицательных температур.

5. Подключение к водопроводу должно быть закончено перед началом электротехнических работ.

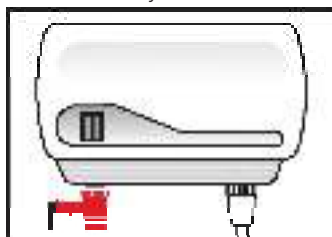

**обратный клапан**

### Неправильная установка



## Процесс установки водонагревателя

1. Выберите место установки водонагревателя. Приложите основание аппарата к стене и отметьте 4 контрольные точки крепления.
2. Просверлите отверстия в стене, вставьте дюбели и прикрепите водонагреватель к стене на шурупах.
3. Подвод и отвод воды к водонагревателю происходит снизу. У патрубков надписи "вход" и "выход".
4. Не рекомендуется использовать герметик для уплотнения стыков, особенно на резьбе патрубка входа холодной воды, в котором расположен магнитный поплавок. Прилагаемые торцевые уплотнители, в виде плоских колец, надежно обеспечивают герметичность и шланг подвода воды легко подсоединяется без применения инструмента.

## УКАЗАНИЯ ПО ПРИМЕНЕНИЮ ВОДОНАГРЕВАТЕЛЯ

1. Прибор включается в работу открытием выходного вентиля.
2. Необходимо периодически чистить фильтр на входе и разбрызгивающую головку на выходе (прилагается).
3. Температуру воды можно регулировать путем изменения количества воды при помощи выходного вентиля (больше воды- ниже температура, меньше воды-выше температура).  
Степень нагрева можно менять также с помощью клавишного переключателя :  
Положение 0-нет нагрева (сигнальная лампочка не горит);  
Положение 1-слабый нагрев (горит сигнальная лампочка 1);  
Положение 2-средний нагрев (горит сигнальная лампочка 2);  
Положение 3-сильный нагрев (горят сигнальные лампочки 1 и 2).
4. 4. Во избежание перегрева водонагревателя и отключения термостата не снижайте температуру воды подмешиванием холодной воды через смеситель.

## ПОДКЛЮЧЕНИЕ ЭЛЕКТРОПИТАНИЯ.

Подключение электропитания и метод защиты электропроводки должны соответствовать требованиям действующих в стране стандартов установки электроприборов и должны быть проверены квалифицированным специалистом перед использованием.

**ВНИМАНИЕ:** следует обязательно отключить главный электрический щиток перед подключением кабеля. Перед сверлением отверстий в стене убедитесь, что вы не заденете проходящую там проводку. Рекомендуется устанавливать на электрическом щитке автоматический выключатель (см. Таблицу номер!), поставляемый по спецзаказу. При установке обязательно убедитесь, что электрические данные автоматического выключателя, щитка и проводки соответствуют требованиям прибора.

# ПРЕДУПРЕЖДЕНИЕ: водонагреватель должен быть заземлен!

1. Заземляющий провод должен быть с изоляцией,
2. Все кабели должны соответствовать требованиям действующих в стране стандартов.
3. Подключение к клеммной колодке (находится в верхней части над корпусом тена или справа от него):

Кабель под напряжением (красный или коричневый)-контактная клемма-L

Нейтральный кабель (голубой или черный) - контактная клемма-N. Заземляющий

кабель (зеленый или желто-зеленый) - контактная клемма с символом земли

4. Все винты контактных клемм должны быть тщательно затянуты.
5. Обратите внимание, чтобы изоляция кабеля не попала под удерживающие винты.
6. Закройте панель и закрепите ее с помощью 4-х винтов.
7. По завершении установки, только после открытия вентиля и выхода воды из выходной лейки ровным потоком, можно включать электричество.

Таблица 1. Рекомендуемые кабели и предохранители

Модель	Установки тепловой мощности в кВт	Нагрузка электросети в кВт	Рекомендуемое ,6,#3, кабеля	Рекомендуемый номинал предохранителя
		220В		
IN LINE - 3.0	1.0:2.0 или 3.0	3.0	2.5мм <sup>2</sup>	16А
IN LINE - 3.5	1.5:2.0 или 3.5	3.2	2.5/4мм <sup>2</sup>	20А
IN LINE - 5.0	2.0:3.0 или 5.0	5.0	4/6мм <sup>2</sup>	25А
IN LINE - 5.5	2.5:3.0 или 5.5	5.5	4/6мм <sup>2</sup>	25-32А
IN LINE - 7.0	3.0:4.0 или 7.0	7.0/2-	5x4мм <sup>2</sup>	2x20А
IN LINE - 8.0	4.0:4.0 или 8.0	7.3/2-	5x4мм <sup>2</sup>	2x20А
IN LINE - 9.5	4.5:5.0 или 9.5	8.7/2-	5x4мм <sup>2</sup>	2x20А
IN LINE - 12.0	4.0;4.0;4.0 или 12.0	12.0/3-	5x4мм <sup>2</sup>	3x20А

Рабочее давление воды 0.3-7 кгс/см<sup>2</sup> (5-100 фунтов/кв.дюйм). Считывающий датчик, работающий от потока воды.

Входной и выходной резьбовой патрубков 0 1/2". Ввод кабеля - сверху справа или сверху слева. Ввод воды - снизу слева.

Габаритные размеры: высота-185мм; ширина-300мм; тубина-110мм.

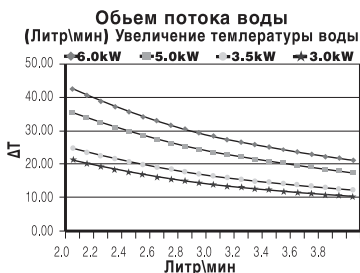
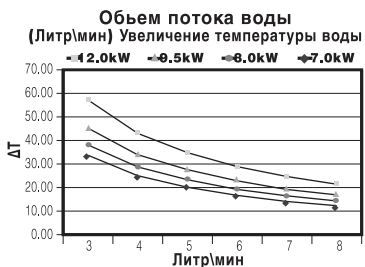

## Тест по экономии энергии

Сравнительная таблица проточных водонагревателей к накопительным	
Количество раз использования душа в день	Экономия энергии при использовании проточного водонагревателя
1	88%
2	78%
3	70%
4	63%
5	58%

## ТРЕБОВАНИЯ К МОНТАЖУ

- A. Необходима отдельная электрическая линия.
- B. Устройство следует подсоединять к отдельному автоматическому выключателю.
- C. Рекомендации по выбору провода для подключения электропитания см. в таблице I (на следующей странице).

## МОНТАЖ

Устройство 220 240 В выходной мощностью до 7,0 кВт

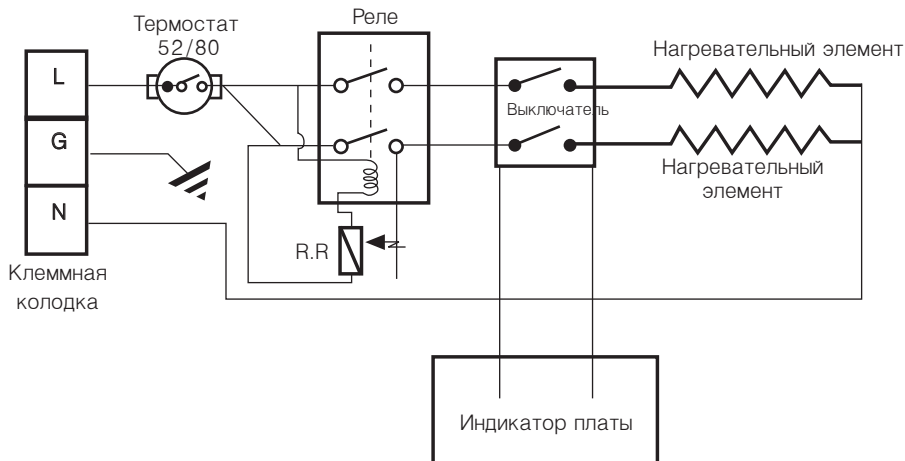

Устройство 220 240 В выходной мощностью до 12 кВт и 400 415 В, 3 фазы

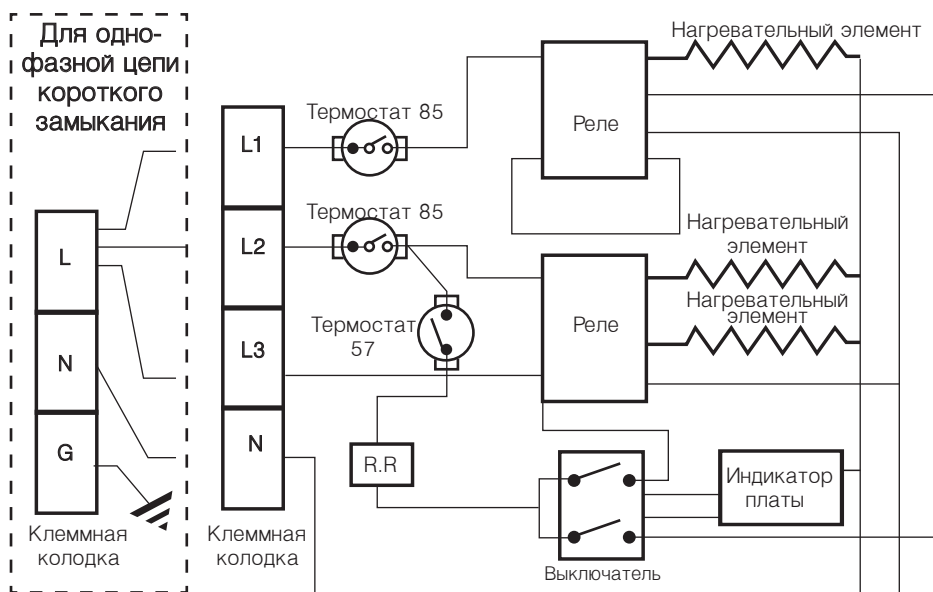

Данное изделие отвечает  
Директиве WEEE 2012/19/EU.



Символ перечеркнутой мусорной корзины на изделии означает, что по завершении срока службы изделие нельзя выбрасывать вместе с обычными бытовыми отходами. Его необходимо сдать в организацию, занимающуюся утилизацией электрического и электронного оборудования или вернуть продавцу при покупке нового изделия.

Пользователь отвечает за правильную утилизацию изделия по окончании срока его службы (сдача в соответствующий центр по переработке отходов).

Организации, занимающиеся сбором и утилизацией вторсырья (и использующие приемлемые методы перемещения, разборки и сортировки отходов), обеспечивают защиту окружающей среды благодаря правильной переработке материалов изделия.

Для получения дополнительной информации по утилизации отходов просьба обращаться в организации по сбору вторсырья или к продавцу изделия.



## **ВНИМАНИЕ!**

При вводе в эксплуатацию не включать водонагреватель в электро-сеть пока не убедитесь, что вода ровной струей истекает на выходе из водонагревателя.

По истечении срока службы прибор должен быть утилизирован в соответствии с нормами, правилами и способами, действующими в месте утилизации. не выбрасывайте прибор вместе с бытовыми отходами. Сдавайте его в пункт сбора для утилизации, если это предусмотрено местными нормами и правилами.

## Поиск и устранение неисправностей

ПРОБЛЕМА	ВОЗМОЖНАЯ ПРИЧИНА	РЕШЕНИЕ
Вода недостаточно горячая	Слишком сильный поток воды через нагреватель Снижение окружающей температуры Давление воды ниже 100 кПа  Неисправность электрической системы	Снизьте напор воды, прикрыв кран.  Переключитесь на более высокую настройку температуры.  Проверьте, полностью ли открыт магистральный запорный кран, и нет ли других препятствий в линии.  Сдайте нагреватель на проверку квалифицированному электрику или обратитесь к местному авторизованному дистрибьютору.
Вода слишком горячая	Недостаточный поток воды через нагреватель  Повышение окружающей температуры	Увеличьте напор воды, открыв кран.  Переключитесь на более низкую настройку температуры.
Нагреватель отключается в процессе использования	Отключение электричества в сети	Проверьте подачу электропитания, автоматический выключатель, переключатели и питающий провод. Проверьте утечку на землю и сбросьте аварийную защиту.
Вода перестает течь	Лейка душа закупорена или перекошена, закупорен гибкий шланг душа.  Нет подачи воды.	Очистите или замените лейку, проверьте свободно ли вода проходит по шлангу. Замените при необходимости.  Проверьте, есть ли вода в системе, открыт ли запорный кран, и нет ли закупорок.
Температура воды меняется с горячей на холодную во время использования	Давление воды упало ниже минимального уровня.	Увеличьте подачу горячей воды.
Нет горячей воды, несмотря на полностью открытый кран	Нет электричества  Не достигнут необходимый для включения нагревательного элемента напор воды.	Проверьте положение автоматического выключателя и напряжение в сети. Очистите сетчатый фильтр <ul style="list-style-type: none"> <li>• Выключите автоматический выключатель.</li> <li>• Откройте кран горячей воды, что-бы сбросить давление в приборе.</li> <li>• Включите автоматический выключатель.</li> </ul>





# КЕПІЛДІК ТАЛОНЫ ЭЛЕКТР СУ ЖЫЛЫТҚЫШТАРЫ

Талондарды барлық кепілдік мерзімі ішінде сақтауды сұраймыз. Бұйымды сатып алу кезінде кепілдік талонын толтыруды сұраймыз. Сізден, кепілдік талонын толтырғанға дейін, су жылытқышты тексеріп, жиынтықтылығын тексеруді сұраймыз. Бұйымның сыртқы бетінің механикалық зақымдануы және жиынтықталмауы бойынша наразылықтар сатқаннан кейін қабылданбайды. Кепілдікті жөндету үшін, сатып алу күні көрсетілген чекпен бірге үзік талонды ұсыныңыз. Осы талонды ұсынбай, оны дұрыс толтырмай немесе сатушы ұйымның мері болмаған жағдайда сапасына қатысты наразылықтар қабылданбайды және жөндеу жүргізілмейді.

Үлгісі \_\_\_\_\_

Үлгісінің коды \_\_\_\_\_

Сериялық нөмірі \_\_\_\_\_

Сатушы ұйым \_\_\_\_\_  
(сатушы-кәсіпорынның атауы, орналасқан жері және мері)

Тексердім және саттым \_\_\_\_\_  
(ТАӨ, сатушының қолы)

Сатылған күні « \_\_\_\_\_ » \_\_\_\_\_ 20 \_\_\_\_\_ ЖЫЛ

Кепілдік шарттарымен келісемін \_\_\_\_\_  
(ТАӨ, сатып алушының қолы)

## 1. Кепілдік мерзімі

Жекелеген сериялардың төменде санамаланған құрамдас бөліктеріне:

- **INLINE сериясының су жылытқыштары- 2 жыл.**

## 2. Кепілдікті қызмет көрсету шарттары

Осы Кепілдік талоны, көзделген шарттарды сақтаған жағдайда, су жылытқышты және оның құрамдас бөліктерін тегін кепілді жөндеуге құқық береді. Кепілдік жөндеу су жылытқышты орнату орны бойынша, ол туралы ақпарат осы талонға қосымшада орналасқан авторизацияланған сервис орталығының күшімен жүзеге асырылады. Ол болмағанда немесе дұрыс болмаған жағдайда, сондай-ақ сервистік орталық кепілдік шарттарын бұзған жағдайда, Сіз сауда ұйымына немесе өндіруші компанияның өкілдігіне жүгіне аласыз.

1-тармақта көрсетілген кепілдік мерзімдері бұйым сатылған күннен бастап есептеледі.

Бұйымның сатылған күні кепілдік талонында және сатып алу чегінде көрсетіледі.

Талонда немесе чекте сату күні көрсетілмеген жағдайда, кепілдік мерзімі бұйым дайындалған сәттен бастап есептеледі. Су жылытқыштың дайындалған күні мен техникалық сипаттамалары бұйым корпусында орналастырылған сәйкестендіру тақтайшасында көрсетілген.

Тұтынушыға су жылытқыштар мен сапасы лайықсыз олардың құрамдас бөліктерінің орнына берілген су жылытқыштар мен олардың құрамдас бөліктеріне қатысты кепілдік мерзімдері ауыстырылған су жылытқышқа немесе құрамдас бөлікке белгіленген кепілдік мерзімі ауыстырылған су жылытқышқа немесе құрамдас бөлікке орнатылған кепілдік мерзімінің соңғы күні аяқталады.

### 3. Бұйымның қызмет ету мерзімі

Орнату, пайдалану және техникалық қызмет көрсету ережелерін сақтаған кезде қызмет ету мерзімі кемінде 2 жылды құрайды.

Төменде санамаланған жекелеген серияларға қызмет ету мерзімі:

- **INLINE сериясының су жылытқыштары- 2 жыл.**

### 4. Кепілдік мерзімін мерзімінен бұрын тоқтату

Кепілдік мерзімі, төменде көрсетілген бір немесе бірнеше жағдай орын алған кезде, 1-тармақта көрсетілген уақыт кезеңі аяқталғанға дейін тоқтатылады:

- Тұтынушының бұйымды орнату, сақтау, тасымалдау және пайдалану қағидаларын бұзуы;
- Бұйымның жұмысқа қабілеттілігін бұзатын қосалқы бөлшектерді ауыстыру және өздігінен жөндеу;
- Орнату орнынан су жылытқышты өздігінен демонтаждау. Істен шыққан су жылытқышты тексеру, сапасын тексеру және сараптау, тек аспапты орнату орны бойынша өндірушінің авторизацияланған сервистік орталығымен жүргізіледі;
- Бұйымға механикалық зақымданулар келтіру;
- Электр немесе сумен жабдықтау желілері параметрлерінің қолданыстағы нормалар мен стандарттарға сәйкес келмеуі;
- Бұйымды тағайындалуы бойынша пайдалану;
- Бұйымның корпусында сериялық нөмірі бар сәйкестендіру тақтайшасының болмауы;
- 5 бар-дан жоғары су құбыры желісінің қысымы кезінде бәсеңдеткішінің сақтандыру клапанының алдында су қысымының болмауы;
- Су жылытқыштың су құйылған сыйымдылығында электрлік потенциалдың болуы.

### 5. Қосымша ақпарат

Сатып алынған жабдықты орнату және тұрақты сервистік қызмет көрсету үшін, біз сервис орталықтарымыздың қызметтерін пайдалануды ұсынамыз. Біздің қызмет көрсету орталықтарының желісі арқылы Сіз су жылытқышқа арналған қосалқы бөлшектер мен жиынтықтаушы бұйымдарды сатып ала аласыз, сондай-ақ қажетті техникалық кеңес алуыңызға болады.

Жеткізілім жиынтығы:

- Су жылытқыш;
- Орнату және пайдалану бойынша нұсқаулық;
- Кепілдік талоны;
- Зауыттық қаптама;

**Бұйымды орнату және пайдалану алдында қоса берілген нұсқаулықты мұқият оқып шығыңыз.**

**Өндіруші:** Atmor Electronic Technology (Dongguan) Co.,Ltd. Binhe West Road, Sha Ni Bridge, Qingxi Town, Dongguan City, Guangdong Province, P.R.C., Қытай Халық Республикасы

**Импорттаушы, уәкілетті ұйым:** «Аристон Термо Русь» ЖШҚ, Ресей, 188676, Ленинград облысы. Всеволожский ауданы, Всеволожск қ., Өнеркәсіптік аймақ Всеволожск қаласының өндірістік аймағы, Индустриальная көш., 9 үй, корпус лит. А

**Импорттаушы, уәкілетті ұйым:** «Аристон Термо Русь» ЖШҚ (РФ) Беларусь Республикасындағы өкілдігі, Беларусь, 220053, Минск қ., Мирная көш., 37 Г үй, 5 орынж.

**Өзіңізге жақын сервистік орталықты табыңыз:**

[www.ariston.com](http://www.ariston.com)

[service.ru@aristonthermo.com](mailto:service.ru@aristonthermo.com)

+7 (495) 777-33-00



## ATMOR ҮЗБЕЛІ ТАЛОН 1

Үлгісі	
Сериялық нөмірі	
Сатылған күні	
Сатушы фирма	

Сатушының мөр
---------------



## ATMOR ҮЗБЕЛІ ТАЛОН 2

Үлгісі	
Сериялық нөмірі	
Сатылған күні	
Сатушы фирма	

Сатушының мөр
---------------



## ATMOR ҮЗБЕЛІ ТАЛОН 3

Үлгісі	
Сериялық нөмірі	
Сатылған күні	
Сатушы фирма	

Сатушының мөр
---------------



## ATMOR ҮЗБЕЛІ ТАЛОН 4

Үлгісі	
Сериялық нөмірі	
Сатылған күні	
Сатушы фирма	

Сатушының мөр
---------------





Қабылдау күні		Сервистік орталықтың мөрі
Берілген күні		
Ақау		
Орындалған жұмыс		
Шебер (Т.А.Ә.)		



Қабылдау күні		Сервистік орталықтың мөрі
Берілген күні		
Ақау		
Орындалған жұмыс		
Шебер (Т.А.Ә.)		



Қабылдау күні		Сервистік орталықтың мөрі
Берілген күні		
Ақау		
Орындалған жұмыс		
Шебер (Т.А.Ә.)		





Қабылдау күні		Сервистік орталықтың мөрі
Берілген күні		
Ақау		
Орындалған жұмыс		
Шебер (Т.А.Ә.)		

















# ҚАУІПСІЗДІК ТЕХНИКАСЫ БОЙЫНША ЖАЛПЫ НҰСҚАУЛАР АБАЙ БОЛЫҢЫЗ!

1. Осы нұсқаулық бұйымның ажырамас бөлігі болып табылады. Оны анықтама үшін сақтаңыз және иесі ауысқан жағдайда келесі меншік иесіне беріңіз.
2. Осы нұсқаулықтағы нұсқаулар мен ескертулермен мұқият танысып шығыңыз. Оларда қауіпсіз монтаждау, пайдалану және техникалық қызмет көрсету бойынша маңызды ақпарат бар.
3. Аспапты, қолданыстағы денсаулық сақтау және қауіпсіздік техникасы нормалары мен ережелеріне сәйкес білікті маман орнатуы және пайдалануға енгізуі тиіс. Клемма қалыптарын ашар алдында барлық күш тізбектерін ажырату қажет.
4. Аспапты көрсетілгеннен басқа мақсаттарда пайдалануға БОЛМАЙДЫ. Дайындаушы, осы нұсқаулықта келтірілген нұсқауларды дұрыс емес немесе тиімсіз пайдалану немесе нұсқауларды сақтамағаны үшін жауапты болмайды.
5. Дұрыс емес орнату мүліктің және адам мен жануарлардың жарақаттарына әкелуі мүмкін. Дайындаушы салдарларына жауапты болмайды.
6. Балалардың қол жетімділігі аймағында қаптау материалдарын (қапсырма, пластик пакеттер, пенопласт және т.б.) қалдырмаңыз - олар ауыр жарақат алуы мүмкін.
7. 8 жасқа толмаған балалар, сондай-ақ дене, сенсорлық немесе ақыл-ой қабілеті шектеулі немесе тәжірибесі және білімі жеткіліксіз адамдар, осы құралды тек басқа тұлғалардың бақылауымен немесе онымен дұрыс және қауіпсіз жұмыс істеу және ықтимал тәуекелдер бойынша нұсқаулықтан кейін ғана пайдалана алады. Балалардың аспаппен ойнауына рұқсат бермеңіз. Балалар аспапты тазалауды және техникалық қызмет көрсетуді қадағалаусыз орындай алмайды.
8. Жөндеуді, техникалық қызмет көрсетуді, су құбырына және электр желісіне қосуды, бірегей қосалқы бөлшектерді қолдана отырып білікті маман ғана орындауы тиіс. Жоғарыда көрсетілген нұсқауларды сақтамау аспаптың қауіпсіздік жүйесінің бұзылуына әкеп соғуы мүмкін, бұл ретте дайындаушы өзінен қандай да бір жауапкершілікті алып тастайды.
9. Ыстық судың температурасы термостатпен реттеледі, ол қауіпті қызуды болдырмайтын қауіпсіздік құрылғысы болып табылады.
10. Электр желісіне қосылуды осы нұсқаулықтағы нұсқаулықтарға сәйкес орындаған жөн.
11. Егер аспап қоректендіру шнұрымен жабдықталған болса, мұндай шнұрды ауыстыруды тек уәкілетті сервистік орталық немесе кәсіби техник қана орындай алады.
12. Жұмыс істемей тұрған кезде суды ағызып тастаңыз, бұл әсіресе қоршаған ауаның температурасы нөлден төмен түсуі мүмкін аймақтарда маңызды.
13. Жанатын материалдарды құрылғымен байланыста немесе тікелей жақын жерде қалдырмаңыз.

Таңбасы	Мәні
	Бұл ескертуді сақтамау белгілі бір жағдайларда жарақаттануға, тіпті өлімге әкелуі мүмкін.
	Бұл ескертуді сақтамау мүліктің зақымдануына және адам мен жануарлардың жарақаттарына әкелуі мүмкін.
	Аспапты пайдалану кезінде жалпы және ерекше қауіпсіздік техникасының нұсқауларын сақтаңыз.

## ҚАУІПСІЗДІК ТЕХНИКАСЫНЫҢ ЖАЛПЫ ЕРЕЖЕЛЕРІ

№	Ескертпе	Тәуекел	Таңбасы
1.	Аспаптың қаптамасын ашпаңыз және корпустаң шығармаңыз.	Кернеудегі компоненттердің болуына байланысты электр тогының соққысы. Жарақаттану - ыстық беткейлерге күйіп қалу және өткір жиектерге кесіп алулар.	
2.	Ашаны розеткаға салу/розеткадан шығару арқылы аспапты іске қоспаңыз және ажыратпаңыз	Қуат сымның, ашаның немесе розетканың зақымдануына байланысты электр тогының соғуы.	
3.	Қуат сымын зақымдамаңыз.	Кернеу астындағы жалаңаш сымдарға жанасуына байланысты электр тогының соққысы.	
4.	Аспапта қайсыбір заттарды қалдыруға болмайды.	Діріл нәтижесінде аспаптан заттардың құлауына байланысты жарақат алу.	
		Діріл нәтижесінде аспаптан заттардың құлауына байланысты аспаптың немесе басқа да мүліктің зақымдануы.	
5.	Аспаптың үстіне шығуға болмайды.	Аспаптан құлап түсуге байланысты жарақаттану.	
		Аспапты бекіткіштерін ажыратуға байланысты аспаптың немесе басқа да мүліктің зақымдануы.	
6.	Розеткадан ашаны шығару немесе ажыратқыштың көмегімен алдын ала өшірмей жатып, аспапты тазалауға болмайды.	Кернеудегі компоненттердің болуына байланысты электр тогының соққысы.	
7.	Құрылғыны дірілге ұшырамайтын берік қабырғаға орнату керек.	Конструкциялық бұзылудан немесе шудан аспаптың қабырғадан құлау қаупі.	
8.	Жеткілікті көлденең қималы кабельдердің көмегімен электр желісіне қосуды орындау.	Жеткіліксіз өлшемдегі сымдардың қызып кетуіне байланысты өрт қаупі.	
9.	Аспаптармен жұмыс жүргізгеннен кейін барлық қауіпсіздік және басқару функцияларын қалпына келтіріңіз және пайдалануға қайтарылғаннан кейін оның жұмысының жарамдылығына көз жеткізіңіз.	Басқаруды дұрыс емес теңшеудің нәтижесінде аспапты зақымдау немесе бұғаттау.	
10.	Техникалық қызмет көрсету алдында түсіру крандарының көмегімен аспаптан ыстық суды ағызу.	Күйіп қалу қаупі.	
11.	Жүйені бұйымның "қауіпсіздік паспортында" көрсетілгендей қақтан тазарту; сонымен бірге бөлмені желдету, қорғаныш киімін пайдалану, әр түрлі өнімдерді араластырмау және аспапты және жақын орналасқан объектілерді қорғау.	Теріге және көзге тиуіне байланысты жарақат алу, токсинді химиялық заттарды жұту немесе тыныстау.	
		Қышқылдың әсерінен коррозияға байланысты аспаптың және жақын орналасқан объектілердің зақымдануы.	
12.	Аспапты тазалау үшін инсектицидтерді, еріткіштерді немесе агрессивті тазалағыш заттарды пайдалануға болмайды.	Пластикалық және боялған бөлшектер мен тораптардың зақымдануы.	

## ТЕХНИКАЛЫҚ СИПАТТАМАЛАРЫ

Техникалық сипаттамаларын паспорттық тақташадан қараңыз (ол су жылытқыштың оң жағында орналасқан).

Бұйым туралы ақпарат										
Қуаты, кВт	5,0	6,0	7,0	7,7	8,0	9,0	9,5	10,5	12,0	12
Кернеуі	220-240 В									400-415
Фазаларының саны	бір									3 фаза
Монтаждау	Жасырын монтаж									
Орындалуы	Жабық шығыс									
Үлгісі	Паспорттық тақташаны қараңыз									
Жиілік	50/60 Гц									
Ток күші	22,7	27,2	31,8	35,0	38	41,3	43,0	47,7	54,5	54,5
Суларды қорғау	IP24									
Құбырлық біріктіру	1/2" BSP									
Мин. су ағыны	2,1 л/мин									
Қалек (кВтс)										
Судың макс.қысымы										
Жүктеме схемасы										
Lwa (дБ)	... дБ									
Втс										
Номиналды көлемі (л)	400 см3									
Салмағы	2400 г									
Габариттік өлшемдері	304 мм x 178 мм x 98 мм									

Кестеде келтірілген электр қуатын тұтыну деректері және бұйымның паспорттыңда көрсетілген басқа ақпарат (осы нұсқаулыққа А Қосымшасы) ЕО 812/2013 және 814/2013 Директивасына сәйкес анықталған.

812/2013 нормаларына сәйкес тақташаларында және паспорттарында тиісті белгілері жоқ бұйымдар күн батареялары бар су жылытқыштарды пакеттік қондырғыларда пайдалануға арналмаған.

Реттеуші тұтқасы бар бұйымдар паспортта (А Қосымшасы) көрсетілгендей «пайдалануға дайын» ережесіне белгіленген термостатпен жабдықталады, оған сәйкес дайындаушы энергия тиімділігінің тиісті сыныбын айқындайды.

**Өнімді жүйенің тиісті кедергісі 0,237 Ом аспайтын қуат көзіне қосу керек.**

**Егер тұтынушының қосылу нүктесіндегі жүйенің нақты кедергісі 0,237 Ом артық болса, энергиямен жабдықтаушы компания шектеулер орната алады.**

Бұл аспап IEC 60335-1 және IEC 60335-2-35 электр жабдықтарының халықаралық стандарттарына сәйкес келеді. CE таңбалауы болған кезде аспап келесі ЕО Директиваларының негізгі талаптарына сәйкес келеді:

- Төменвольтті жабдық бойынша директива: EN 60335-1, EN 60335-2-35, EN 60529, EN 62233, EN 50106.
- Электромагниттік үйлесімдік (ЭМУ) EN 55014-1, EN 55014-2, EN 61000-3-2, EN 61000-3-3, EN 61000-3-11 и EN 61000-3-12.
- Энергия тұтынушы бұйым: Eu812, Eu814, EN50193-1-2013.

## Су жылытқышты орнату Ескерту:

Құрметті сатып алушы, \* АТМОР \* су жылытқыштың қауіпсіз, ұзақ мерзімді және сапалы жұмысы үшін қосу мен пайдаланудың қарапайым шарттарын сақтау қажет:

1. Аспапты міндетті түрде жерге тұйықтаңыз.
2. Судың кірісі мен шығысын шатастырып алмаңыз.
3. Судың қосылғанына және шығу басының торынан бірқалыпты ағып жатқанына көз жеткізгенше су жылытқышты қоспаңыз.
4. Су жылытқышты орнату алдында оны көлденең орналастырып (жатқызып) тексермеңіз.
5. Су жылытқыш әрқашан тігінен орнатылуы тиіс, шығатын келте құбыры төмен қарай бағытталуы тиіс. Су жылытқыштың дұрыс орналасуы 1-суретте көрсетілген.
6. Су жылытқышты душтан су түспейтін жерде орналастырыңыз.
7. Судан қорғауға арналған аппаратты жаппаңыз.

## Су жылытқышты суға қосу

1. Су жылытқыш суық сумен жабдықтау құбырына 0,3 атмосфера ең аз қысыммен (су бағанасының 3 метрі) қосылуы тиіс. 1/2 дюймді бұранда. Егер су жылытқыштан резервуардың негізіне дейінгі ең төменгі биіктігі 3 метр болса, су жылытқыш суық су резервуарынан жабдықталуы мүмкін. Сонымен бірге су бөлек бұру бойынша түсуі тиіс. Екі жағдайда да су беру құбырында сервистік қызмет көрсету үшін суды ажырату шұрасын орнату ұсынылады. Дұрыс орнату.

2. Қозғалмалы магнитті қалтқы қозғалысы арнасының, сондай-ақ бүріккіш бастиектің ластануын болдырмау үшін, суық су жеткізу жүйесінде сүзгіні орнату міндетті, сондай-ақ сумен жабдықтау өшкен жағдайда қыздыру элементінің корпусында судың сақталуын қамтамасыз ететін кері клапан орнату қажет.

3. Су жылытқышты теріс температураға ұшырайтын жерде орнатуға болмайды.

4. Су құбырына қосылу электротехникалық жұмыстар басталар алдында аяқталуы тиіс.

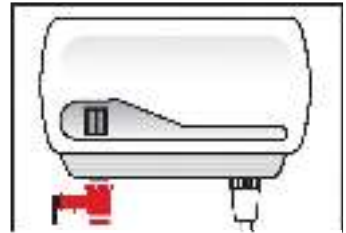

кері клапан



Дұрыс емес орнату



## Су жылытқышты орнату үдерісі

1. Су жылытқышты орнату орнын таңдаңыз. Аппараттың негізін қабырғаға салып, бекітудің 4 бақылау нүктесін белгілеңіз.
2. Қабырғада тесіктер тесіп, дюбел салыңыз және су жылытқышты қабырғаға бұрмашегелермен бекітіңіз.
3. Су жылытқышқа сды жеткізу және бұру төменнен жүзеге асырылады. Келте құбырларда «кіріс» және «шығыс» деген жазулары бар.
4. Жіктерді нығыздау үшін, әсіресе бұранда магнит қалыбы орналасқан суық судың кіру келте құбырында қымтақты пайдалануға болмайды. Ұсынылатын тегіс сақиналар түріндегі бүйірлік тығыздағыштар герметикалықты қамтамасыз етеді және су жеткізу құбыршегі құралды қолданбай оңай қосылады.

## СУ ЖЫЛЫТҚЫШТЫ ПАЙДАЛАНУ БОЙЫНША НҰСҚАУЛАР

1. Аспап шығу шұрасын ашу арқылы іске қосылады.
2. Кіре берістегі сүзгіні және шығыстағы бүріккіш бастиекті (қоса беріледі) мезгіл-мезгіл тазалап отыру қажет.
3. Судың температурасын шығыс шұрасының көмегімен су мөлшерін өзгерту жолымен реттеуге болады (су қаншалықты көп болса - температура соншалықты төмен, су қаншалықты аз болса - температура соншалықты жоғары).  
Қыздыру дәрежесін сондай-ақ пернелі қосқыштың көмегімен өзгертуге болады :
  - 0 қалыпы - қыздыру жоқ (сигналдық шам жанып тұрған жоқ);
  - 1 қалыпы - нашар қыздыру (1 сигнал шамы жанып тұр);
  - 2 қалыпы - орташа қыздыру (2 сигнал шамы жанып тұр);
  - 3 қалыпы - күшті қыздыру (1 және 2 сигнал шамдары жанып тұр);
4. Су жылытқыштың қызып кетуін және термостаттың сөніп қалуын болдырмау үшін, араластырғыш арқылы суық суды араластыра отырып су температурасын төмендетуге болмайды.

## ЭЛЕКТР ҚУАТЫНЫҢ КӨЗІН ҚОСУ

Электр қуатының көзін қосу және электр сымдарын қорғау әдісі елде қолданылатын электр құралдарын орнату стандарттарының талаптарына сәйкес болуы тиіс және оны пайдалану алдында білікті маманмен тексерілуі тиіс.

**НАЗАР АУДАРЫҢЫЗ:** кабелді қосудың алдында, басты электр қалқанын міндетті түрде ажырату қажет. Қабырғадағы тесіктерді бұрғылау алдында, онда өтетін өткізгіш сымдарға тиіп кетпейтіндігіне көз жеткізіңіз. Электр қалқанында арнайы тапсырыс бойынша жеткізілетін автоматты ажыратқыш орнату ұсынылады (Нөмірі "!" кестені қараңыз). Орнату кезінде автоматты ажыратқыштың, қалқаншаның және сымдардың электр деректері аспаптың талаптарына сәйкес екендігіне көз жеткізіңіз.

## ЕСКЕРТУ: Су жылытқышы жерге тұйықталуы тиіс!

1. Жерге тұйықтау сымы оқшауланған болуы тиіс,
2. Барлық кабелдер елдегі қолданылатын стандарттардың талаптарына сәйкес келуі тиіс.
3. Клеммалық қалыпқа қосу (тен корпусының жоғарғы бөлігінде немесе оның оң жағында орналасқан):  
 Кернеу астындағы кабель (қызыл немесе қоңыр)-түйіспелі клемма-L  
 Бейтарап кабель (көгілдір немесе қараңыз) - түйіспелі клемма-N.  
 Жерге тұйықтаушы кабель (жасыл немесе сары-жасыл) - жерді символы бар түйіспелі клемма
4. Түйіспелі клеммалардың барлық шұралары мұқият тартулы күйде болуы тиіс.
5. Кабельдің оқшаулауы ұстап тұратын шұралардың астына түспеуіне назар аударыңыз.
6. Панелді жабыңыз және оны 4 шұраның көмегімен бекітіңіз.
7. Орнатуды аяқтағаннан кейін, шұраны ашқаннан кейін және судың шығу ағысынан бірқалып-ты ағынмен шыққаннан кейін ғана электрді қосуға болады.

### 1-кесте. Ұсынылатын кабелдер мен сақтандырғыштар

Үлгісі	Жылу қуаттылығын орнату, кВт	Электр желілерінің жүктемесі, кВт	Ұсынылатыны, 6, # 3, кабелдер	Сақтандырғыштың ұсынылатын номиналы
		220В		
IN LINE - 3.0	1.0:2.0 или 3.0	3.0	2.5мм <sup>2</sup>	16А
IN LINE - 3.5	1.5:2.0 или 3.5	3.2	2.5/4мм <sup>2</sup>	20А
IN LINE - 5.0	2.0:3.0 или 5.0	5.0	4/6мм <sup>2</sup>	25А
IN LINE - 5.5	2.5:3.0 или 5.5	5.5	4/6мм <sup>2</sup>	25-32А
IN LINE - 7.0	3.0:4.0 или 7.0	7.0/2-	5x4мм <sup>2</sup>	2x20А
IN LINE - 8.0	4.0:4.0 или 8.0	7.3/2-	5x4мм <sup>2</sup>	2x20А
IN LINE - 9.5	4.5:5.0 или 9.5	8.7/2-	5x4мм <sup>2</sup>	2x20А
IN LINE - 12.0	4.0:4.0;4.0 или 12.0	12.0/3-	5x4мм <sup>2</sup>	3x20А

Судың жұмыс қысымы 0.3-7 кгс/см<sup>2</sup> (5-100 фунт/шаршы дюйм). Су ағынынан жұмыс істейтін есептеуіш қадаға. Кіріс және шығыс бұрандамалы келте құбыр 0 1/2". Кабелдің кірісі - жоғарыдан оң жақта немесе жоғарыдан сол жақта. Судың кірісі - төменнен сол жақта.

Габариттік өлшемдері: биіктігі-185мм; ені-300мм; турбина-110мм.

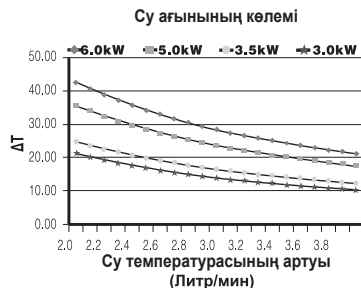
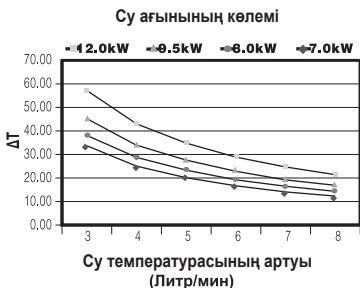

#### Энергияны үнемдеу бойынша тест

Ағынды су жылытқыштардың жиынтықтаушы су жылытқыштармен салыстыру кестесі	
Күніне душты пайдалану неше пайдалану саны	Ағынды су жылытқышты пайдалану кезіндегі энергияны үнемдеу
1	88%
2	78%
3	70%
4	63%
5	58%

## МОНИТОРИНГКЕ ҚОЙЫЛАТЫН ТАЛАПТАР

- A. Жеке электр желісі қажет.
- B. Құрылғыны жеке автоматты ажыратқышқа жалғаған жөн.
- C. Электр қуат көзіне қосу үшін сымды таңдаудағы ұсыныстарды I-кестеден қараңыз (келесі бетте).

## МОНТАЖДАУ

Құрылғы 220 240 В шығыс қуаты 7,0 кВт дейін

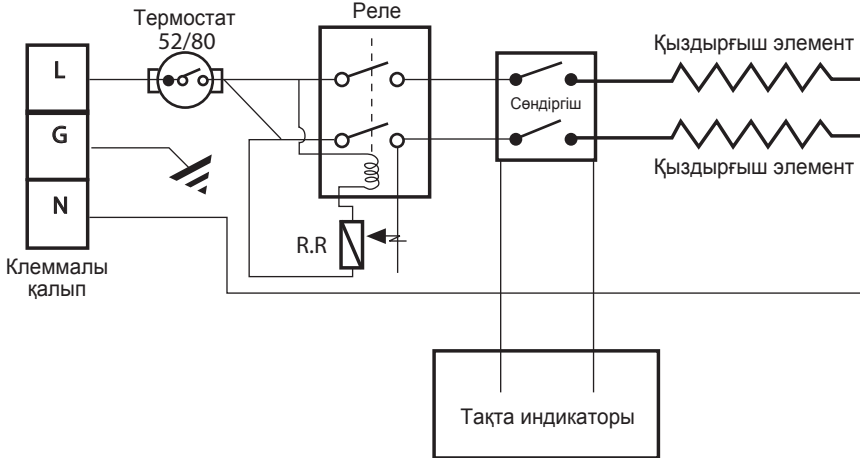

Құрылғы 220 240 В шығыс қуаты 12 кВт және 400 дейін 415 В, 3 фаза

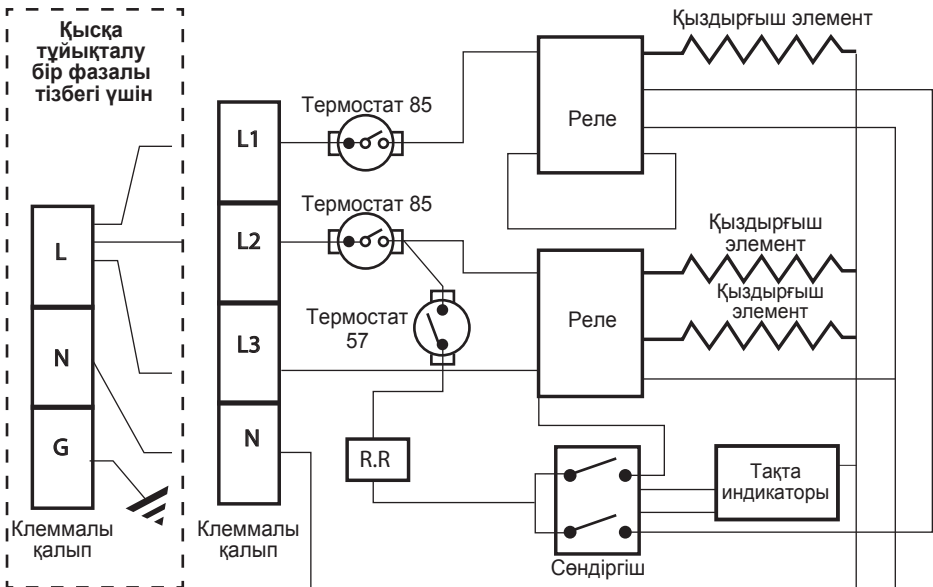

## Бұл бұйым WEEE 2012/19/EU директивасын жауап береді.



Бұйымдағы сызылған қоқыс себетінің белгісі өнімнің қызмет ету мерзімі аяқталғаннан кейін, оны қалыпты тұрмыстық қалдықтармен бірге тастауға болмайтынын білдіреді. Оны электр және электрондық жабдықтарды кәдеге жаратумен айналысатын ұйымға тапсыру немесе жаңа бұйымды сатып алған кезде сатушыға қайтару қажет.

Пайдаланушы бұйымның қызмет ету мерзімі аяқталғаннан кейін дұрыс кәдеге жарату үшін (қалдықтарды өңдеу жөніндегі тиісті орталыққа тапсыру) жауап береді.

Қайталама шикізатты жинаумен және кәдеге жаратумен айналысатын ұйымдар (және қалдықтардың орнын ауыстыру, бөлшектеудің және сұрыптаудың қолайлы әдістерін пайдаланатын), бұйым материалдарын дұрыс өңдеудің арқасында қоршаған ортаны қорғауды қамтамасыз етеді.

Қалдықтарды кәдеге жарату бойынша қосымша ақпарат алу үшін қайталама шикізатты жинау жөніндегі ұйымдарға немесе бұйым сатушыға хабарласыңыз.



### НАЗАР АУДАРЫҢЫЗ!

Пайдалануға енгізу кезінде, су су жылытқыштың шығысынан тегіс ағыспен ағып жатқанына көз жеткізбестен, су жылытқышты қоспаңыз.

Қызмет ету мерзімі өткеннен кейін аспап кәдеге жарату орнында қолданылатын нормаларға, ережелерге және әдістерге сәйкес кәдеге жаратылуы тиіс. Аспапты тұрмыстық қалдықтармен бірге тастамаңыз. Егер мұндай жергілікті нормалар мен ережелермен қарастырылса, оны кәдеге жарату үшін жинау орнына тапсырыңыз.

## Ақауларды іздеу және жою

МӘСЕЛЕ	ЫҚТИМАЛ СЕБЕБІ	ШЕШІМ
Су жеткілікті	ыстық емес Жылытқыш арқылы судың аса қатты ағыны  Қоршаған орта температурасының төмендеуі  Судың қысымы 100 кПа төмен  Электр жүйесінің ақаулығы	Кранды жаба отырып, судың қысымын төмендетіңіз.  Температураның жоғарырақ теңшеліміне ауысыңыз.  Магистральдық бекітпе кранның толық ашылғандығын, және желіде басқа кедергілер жоқ екендігін тексеріңіз.  Жылытқышты білікті электршіге тексертіңіз немесе жергілікті өкілетті дистрибьюторға хабарласыңыз.
Су аса ыстық	Жылытқыш арқылы судың жеткіліксіз ағыны  Қоршаған орта температура-сының жоғарылауы	Кранды аша отырып, судың қысымын арттырыңыз.  Температураның иөменірек теңшеліміне ауысыңыз.
Жылытқыш пайдалану барысында өшіп қалады	Желідегі электрдің сөнуі	Электр қуатының берілуін, автоматты ажыратқышты, ауыстырып қосқыштарды және қуаттандыру сымдарды тексеріңіз. Жерге ағып кетуін тексеріңіз және апатты қорғауды тастаңыз.
Су ағын тоқтатты	Душтың су құйғышы бітеліп қалған немесе бұралған, душтың иілгіш құбыршегі бітеліп қалған  Су берілмейді	Су құйғышты тазартыңыз немесе ауыстырыңыз, су құбыршекпен еркін өте ме, жоқ па тексеріңіз. Қажет болған жағдайда ауыстырыңыз.  Жүйеде судың бар-жоғын, бекіту краны ашық-ашылмағанын және бітеліп қалған-қалмағанын тексеріңіз.
Пайдалану барысында судың температурасы ыстықтан суыққа ауысады	Судың қысымы минималды деңгейден төмен түсіп кеткен	Ыстық судың берілісін арттырыңыз.
Толығымен ашық кранға қарамастан, ыстық су жоқ	Электр қуаты жоқ  Жылыту элементін қосу үшін қажетті су арынына қол жеткізілмеген.	Желідегі автоматты ажыратқыштың жағдайын және кернеуді тексеріңіз.  Торлы сүзгіні тазартыңыз • Автоматты сөндіргішті өшіріңіз • Аспаптағы қысымды түсіру үшін ыстық су шүмегін ашыңыз. • Автоматты сөндіргішті қосыңыз.





105766

---

**Ariston Thermo S.p.A.**,  
Viale Aristide Merloni, 45  
60044 Fabriano (AN)  
Tel. (+39) 0732.6011  
ariston.com

